

Вы также можете приобрести аналогичную продукцию:

Шкафы-купе



3-дверный

Шкаф-купе серии Orma Soft

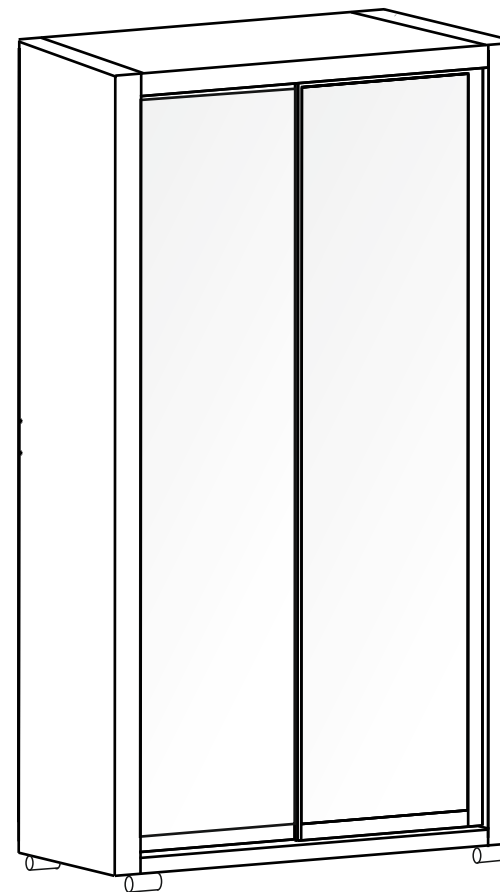

Высота - 2200 мм
Ширина - 1188 мм
Глубина - 600 мм

Уважаемый покупатель!

Благодарим Вас за приобретение нашей продукции. Убедительно просим Вас принять к сведению настоящую информацию для потребителей и следовать ее рекомендациям.

Для удобства транспортировки и предохранения от повреждений мебель поставляется в разобранном виде. В целях повышения надежности и долговечности изделий, улучшения их качества, повышения эстетичности и комфортабельности, производитель оставляет за собой право совершенствования конструкций изделий, замены крепежной фурнитуры без внесения изменений в настоящую инструкцию.

Прежде чем приступить к сборке, проверьте комплектность согласно комплектовочной ведомости, и внимательно ознакомьтесь с настоящей инструкцией.

Правила сборки.

Сборку следует производить на ровном полу, покрытом тканью или бумагой, во избежание повреждений кромок и загрязнения мебели. Сборку корпуса следует производить в горизонтальном положении. Необходимо соблюдать осторожность, чтобы не повредить отделанные поверхности. В сборке крупногабаритных изделий должны участвовать не менее двух человек. Детали при сборке необходимо закреплять прочно под прямым углом, не допуская их качания.

Для сборки потребуются прямоугольный треугольник, молоток и отвертка. Проверить комплектность каждого пакета по имеющейся на них маркировке.

Внимание! Проверьте наличие фурнитуры и метизов.

Перед началом сборки необходимо определить расположение деталей в изделии в соответствии со схемой сборки.

Эксплуатация и уход за мебелью.

Сохранность мебели и срок ее службы зависит не только от качества материалов, но, также, от правильного ухода за мебелью в процессе эксплуатации. Щитовые поверхности следует предохранять от механических повреждений.

При ослаблении соединений необходимо периодически подкручивать винты и стяжки.

В процессе эксплуатации загрязненные места следует очищать мягкой тканью, средствами по уходу за мебелью. Изделия мебели должны храниться в крытых помещениях при t не ниже $+2$ С. Не допускается установка и хранение мебели в помещении с влажностью более 70%.

Гарантийные обязательства.

Гарантийный срок эксплуатации изделия-18 месяцев.

Производитель гарантирует соответствие изделия ТУ предприятия изготовителя при соблюдении условий транспортирования, эксплуатации и рекомендаций по уходу.

В течение действия гарантийного срока производитель рассматривает претензии потребителей по качеству изделий и производит их ремонт или замену.

Для предъявления претензий необходимо в обязательном порядке предоставить информацию с этикетки.











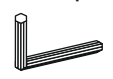
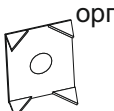

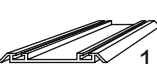



По дефектам, появившимся из-за несоблюдения потребителем условий транспортирования, сборки, эксплуатации и рекомендаций по уходу за изделием, претензии не принимаются.

В связи с постоянной работой, направленной на улучшение потребительских свойств мебели, предприятие-изготовитель оставляет за собой право на изменения конструкции, не влияющие на качество и внешний вид изделий.

Комплекующие детали шкафа-купе

№ детали	Наименование детали	Размер детали		Материал	Кол-во	№ пакета
1	Боковая стенка	2020	511	ДСП 16 мм	2	2
2	З.С.	2048	537	ДВП 4 мм	2	3
3	Крыша	1080	511	ДСП 16 мм	1	1
4	Пол	1080	511	ДСП 16 мм	1	1
5	Полка	516	509	ДСП 16 мм	2	1
6	Фальшпанель	516	150	ДСП 16 мм	1	1
7	Перегородка	2020	509	ДСП 16 мм	1	3
8	Фасад	2005	556	Рамочный	2	4
9	Верхняя/нижняя панель	1080	600	ДСП 16 мм+кожа	2	5
10	Боковые панели	2150	600	ДСП 16 мм+кожа	2	6
11	Полка	516	509	ДСП 16 мм	5	3

Фурнитура шкафа-купе

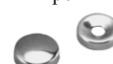
 Стопор для нижней направляющей 2 шт.	 Ключ шестигранный 1 шт.	 Скоба для оргалита 20 шт.	 Вешало продольное 1 шт.
 Верхняя направляющая 1 шт.	 Нижняя направляющая 1 шт.	 Конфирмат (евровинт) 45 шт.	 Заглушка к конфирмату 20 шт.
 Винт М8х25 28 шт.	 Гвоздь 90 шт.	 Саморез 3,5х15 15 шт.	 Торцевое крепление 2 шт.
 Саморез 4,2х16 10 шт.	 Шпегель серый 1 шт.	 Заглушка для фасада белая 12 шт.	 Опора L=100мм 4 шт.
 Саморез 4,0х30 30 шт.	 Опора- шар 1 шт.	 Стопор пластик. на самокл. основе 2 шт.	 Заглушка декор. хром 6 шт.

Сборка корпуса.

Сборка шкафа-купе производится с помощью конфирматов (евровинтов) 7x50. Сборку корпуса следует производить в горизонтальном положении. Закрепите боковые стенки (дет. №1) и перегородку (дет. №7) к полу (дет. №4). Далее установите крышу (дет. №3), закрепив ее с помощью конфирматов, к боковым стенкам и перегородке.

Установка полок.

Установите поочередно полки (дет. №5 и №11) начиная от основания с помощью конфирматов, после этого установите фальшпанель (дет. №6).

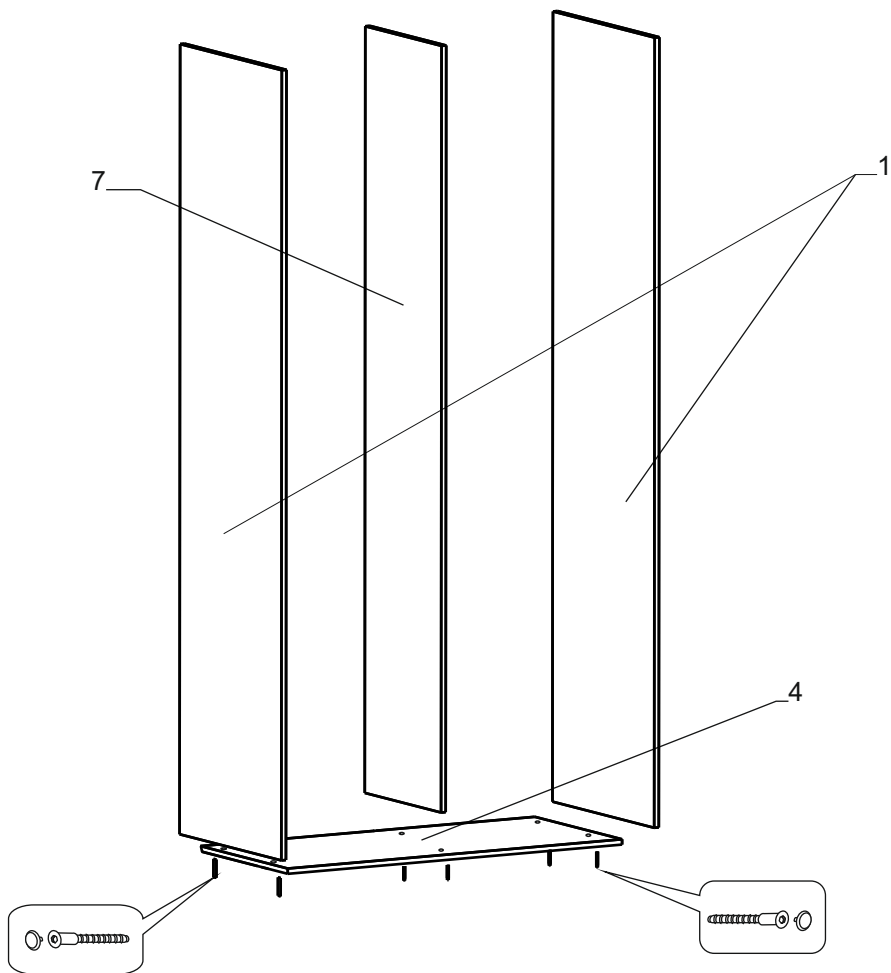

Установка задней стенки и фурнитуры.

Установите шкаф в вертикальное положение. Перед установкой задних стенок, с помощью угольника проверьте прямоугольность конструкции. С помощью гвоздей 2x25 закрепите задние стенки (дет. №2). На стыках задних стенок следует установить соединительную скобу для оргалита, как показано на рисунке. Установите торцевые крепления в надсверленные отверстия на перегородку (дет. №7) и бок (дет. №1) с помощью саморезов 3,5x15.

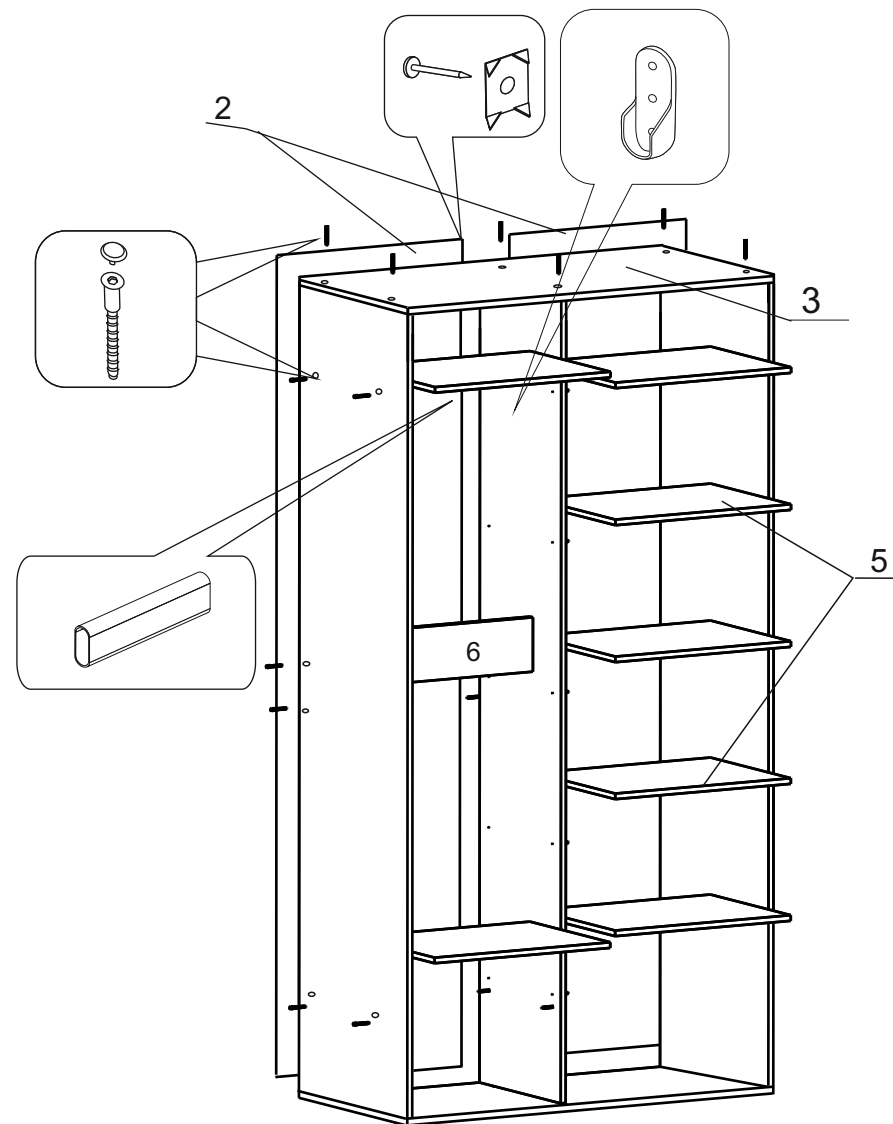

Установка боковых панелей.

Сборку корпуса следует производить в горизонтальном положении.

Установите верхнюю и нижнюю панели (дет. №9), (небольшим свесом в сторону фасадов) закрепив их с помощью винтов 8x25 через предусмотренные отверстия в крыше и полу, совместив отверстия в крыше/полу с установленными в панелях футорками.

Таким же способом установить боковые панели (дет. №10).

Установите верхний ходовой профиль на верхнюю панель (дет. №9) в надсверленные отверстия с помощью саморезов 4,2x16.

Установите металлический стопор на нижний направляющий профиль (для левого фасада - строго у левого бока шкафа, для правого фасада - у правого бока), чтобы двери фиксировались в нужном положении. Установите направляющую, прикрепив ее к нижней панели (дет.10) в надсверленные отверстия с помощью саморезов 3,5x15, предварительно продев саморез через отверстие в основании декоративной заглушки. Сверху закройте саморез верхней хромированной частью заглушки.

Установите опоры L=100мм в надсверленные отверстия в нижней панели, используя саморезы 4,0x30*, а по центру нижней панели установите опору-шар.

Установите шкаф в вертикальное положение.

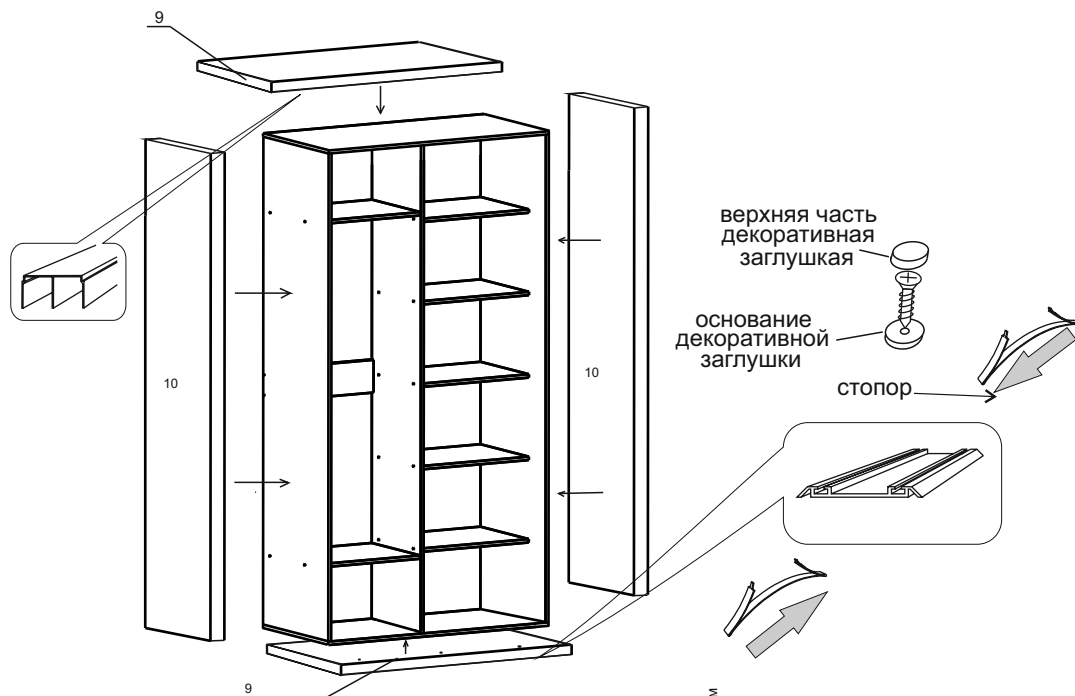

* Примечание.

Опоры устанавливать таким образом, чтобы два отверстия для крепления попадали на нижнюю панель, одно отверстие - на боковую панель. Рис.1

Рис.1

Установка фасадов.

В первую очередь необходимо установить заднюю дверь, заведите ходовые верхние ролики на вторую от себя рельсу верхнего профиля. Затем приподнимите дверь и направьте нижние ролики за вторую направляющую нижнего профиля. Выровняйте дверь по боковой стенке с помощью регулировочных винтов в нижней части двери.

Аналогично устанавливаются передние фасады.

Установите пластиковый стопор на верхнюю направляющую (для левого фасада - строго у правого бока шкафа, для правого фасада - у левого бока).

Затем наклейте шлегель на торец дверей для мягкого прихлопа и защиты от пыли

Затем вставьте продольное вешало в торцевые крепления.

Во время эксплуатации шкафа-купе для равномерного открытия/закрытия двери необходимы периодические регулировки, во избежании перекашивания фасада.

